

ОТО TITAN

ТТ - 01

Руководство пользователя

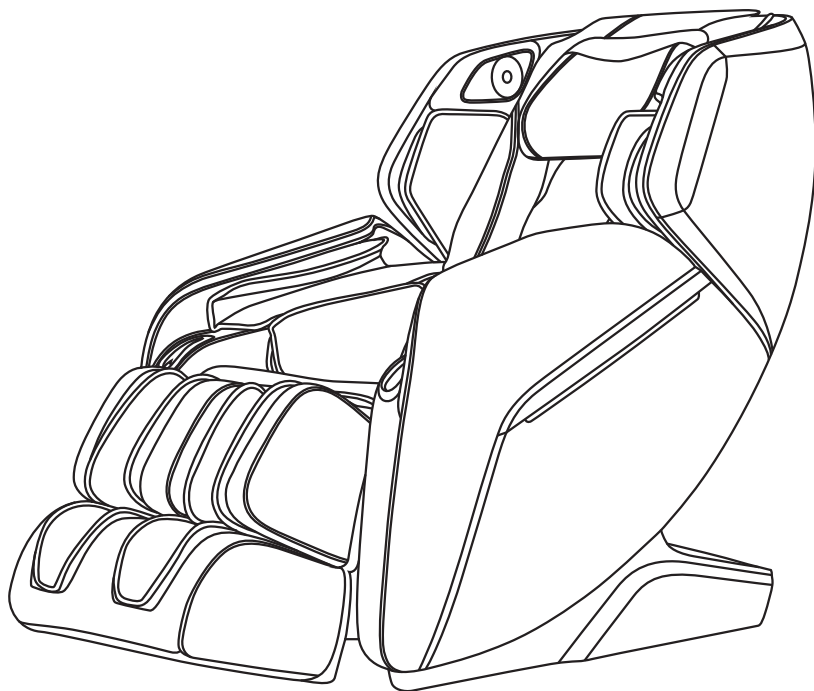

Версия 05.2025

СПАСИБО!

Благодарим Вас за выбор продукции ОТО, которая призвана улучшить Ваше здоровье. Все товары ОТО перед продажей прошли проверку и отвечают требованиям безопасной и надежной эксплуатации для домашнего пользования. Пожалуйста, внимательно прочитайте инструкцию, чтобы правильно пользоваться и обслуживать кресло.

СОДЕРЖАНИЕ

Меры безопасности	1 - 4
Составные части	5 - 6
Пульт управления	7 - 8
Порядок использования	9 - 26
Голосовое управление	27
После использования	28
Сборка и установка	29 - 30
Уход и обслуживание	31
Устранение проблем	32
Спецификация	33

МЕРЫ БЕЗОПАСНОСТИ

1. Важные меры безопасности

- Убедитесь, что вилка питания плотно вставлена в соответствующую электрическую розетку, чтобы избежать замыкания или возгорания.
- Не пытайтесь вставать или сидеть на спинке, подлокотнике или подставке для ног, чтобы снизить риск несчастного случая, травмы или повреждения кресла.
- Убедитесь, что шнур питания не запутан и не придавлен тяжелыми предметами.
- Не загружайте массажное кресло громоздкими предметами.
- Используйте розетку с заземлением, соответствующую питанию. Неправильное заземление может привести к поражению электрическим током.
- Рекомендуемое время использования массажного кресла одним человеком - 20 минут.
- Не передвигайте массажное кресло, растягивая шнур питания.
- Никогда не подключайте и не отсоединяйте вилку шнура питания из розетки мокрыми руками.
- Не используйте кресло, если блок питания намочен или поврежден.
- В случае неисправности не пытайтесь самостоятельно разбирать, и ремонтировать массажное кресло. Позвоните в Сервисный Центр ОТО или его представителю для получения консультации.
- В случае внезапного отключения питания во время использования кресла немедленно переведите переключатель в положение «О» и отсоедините вилку из розетки, чтобы не повредить кресло.
- Не допускается использовать кресло более чем одному человеку одновременно.
- Не используйте массажное кресло в течение 1 часа после приема пищи.
- Не используйте массажное кресло, если употребляли алкоголь.
- Во время использования не курите в массажном кресле и не используйте другие горючие вещества, которые могут стать причиной возникновения пожара.

МЕРЫ БЕЗОПАСНОСТИ

- Данное массажное кресло предназначено только для домашнего использования.

2. Рабочая среда

- Не устанавливайте массажное кресло рядом с нагревательными приборами, плитой или под прямыми солнечными лучами.
- Не храните массажное кресло в условиях повышенной влажности (например, в ванной комнате).
- Не используйте кресло в условиях повышенной влажности, чтобы избежать поражения электрическим током.
- Не используйте кресло в пыльном месте или в помещении с большой концентрацией агрессивных веществ.
- Температура в помещении для хранения: от -5°C до 35°C.

3. Следующие лица должны проконсультироваться с врачом перед использованием кресла:

- В период беременности, менструации или сильных кровотечений
- Люди с высокой температурой, травмами позвоночника и спины
- Желающие использовать массажное кресло на травмированных или восстанавливающихся участках
- С опухолями и инфекционными и заразными заболеваниями кожи
- В случае инсульта / высокого давления
- Люди с заболеваниями сердца или с имплантированными устройствами
- Проходящие лечение или испытывающие физический дискомфорт
- Люди с анемией, флебитом, ломкостью костей и остеопорозом

⚠ Предупреждение

- Не прилагайте усилий, чтобы опустить вниз поднятую подставку для ног.

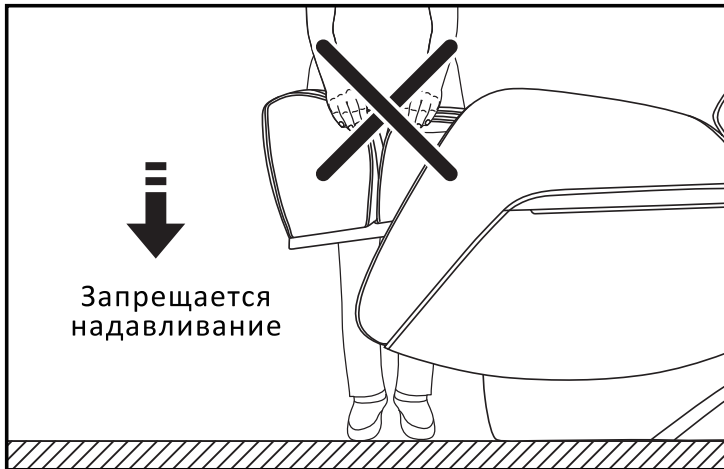

- Разместите массажное кресло на ровной и горизонтальной поверхности.

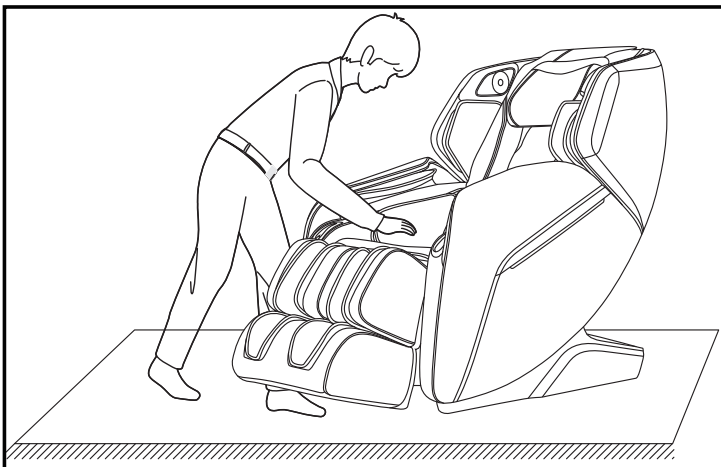

МЕРЫ БЕЗОПАСНОСТИ

- Не вынимайте разъем из штекера питания массажного кресла, когда переключатель питания находится в положении ВКЛ.

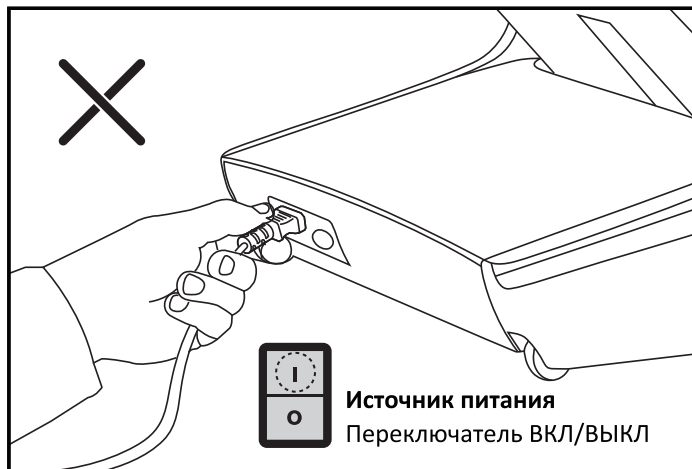

- Держите детей или домашних животных подальше от разложенной спинки кресла или поднятой подставки для ног.

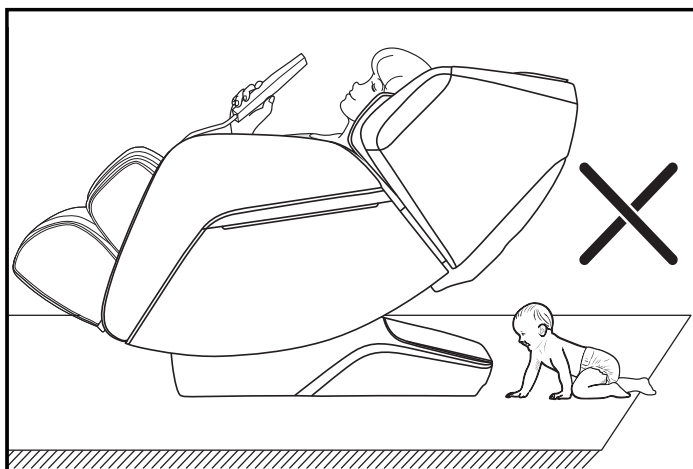

СОСТАВНЫЕ ЧАСТИ

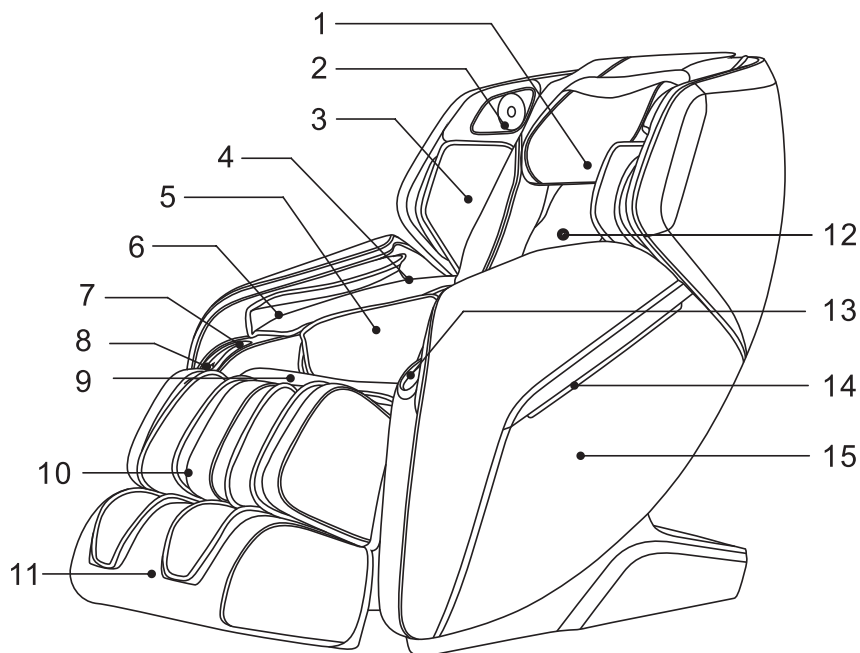

- | | |
|--------------------------------|---------------------------------------------------------------|
| 1. Подголовник | 9. Накидка на сиденье |
| 2. 3D Stereo динамики | 10. Воздушные подушки для икр |
| 3. Воздушные подушки для плеч | 11. Массажная подставка для стоп |
| 4. Воздушные подушки для рук | 12. Накидка на спинку |
| 5. Воздушные подушки для бедер | 13. Кнопка активации голосового управления / Отсек для пульта |
| 6. Точечный массаж рук | 14. Светодиодная панель |
| 7. Отделение для телефона | 15. Боковая панель |
| 8. USB разъем | |

СОСТАВНЫЕ ЧАСТИ

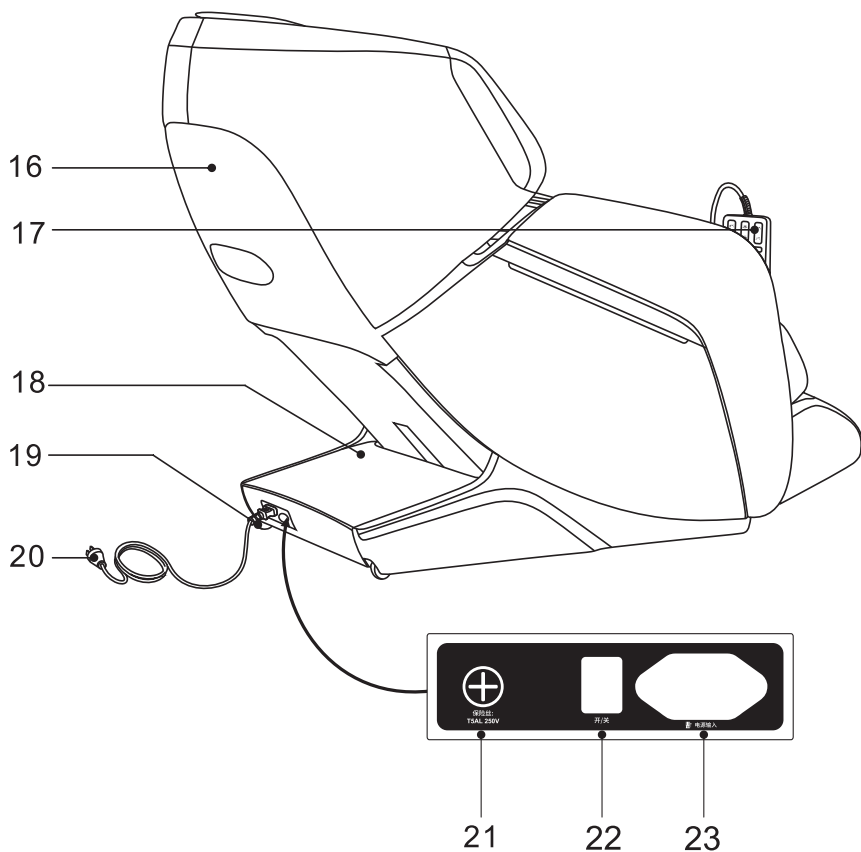

- 16. Задняя панель спинки
- 17. Пульт управления
- 18. Основной блок управления
- 19. Колесики для перемещения
- 20. Шнур питания
- 21. Силовой предохранитель
- 22. Выключатель питания ВКЛ/ВЫКЛ
- 23. Входной разъем питания

ПУЛЬТ УПРАВЛЕНИЯ

Дисплей



- | | |
|-------------------------------|---------------------------|
| 1. Дисплей TFT | 11. Bluetooth |
| 2. Статус массажа | 12. Прогрев рук |
| 3. Таймер | 13. Зоны массажа |
| 4. Статус Авто/Ручного режима | 14. Воздушная компрессия |
| 5. Растирание икр | 15. Прогрев спины |
| 6. Роликовый массаж стоп | 16. Настройка ширины |
| 7. Скорость массажа спины | 17. Скорость роликов стоп |
| 8. Сила воздушной компрессии | 18. Настройка уровня плеч |
| 9. Настройка массажа | |
| 10. Строка состояния | |

Кнопки

**ОТО
TITAN
TT-01**

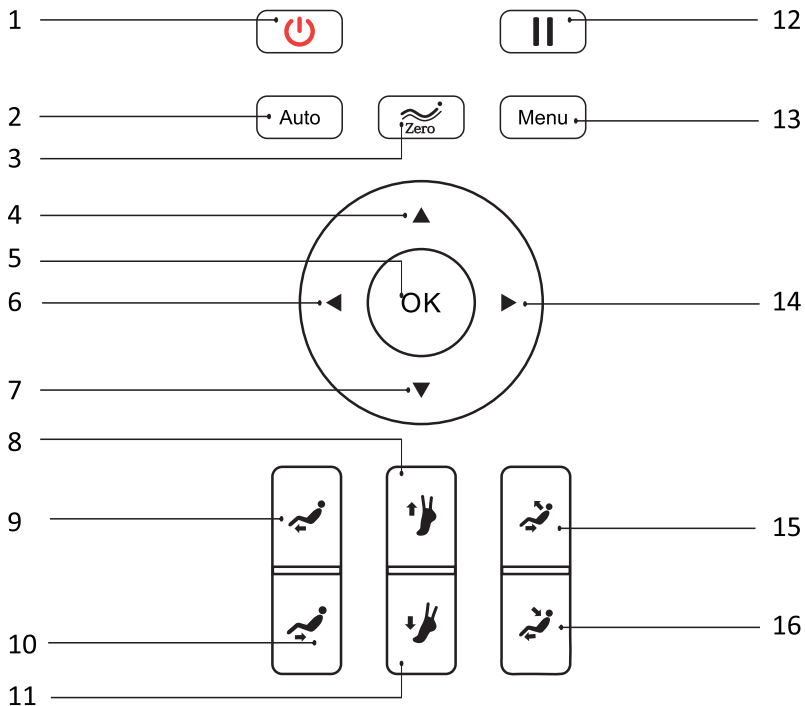

- | | |
|-----------------------------|-----------------------------|
| 1. Кнопка питания: ВКЛ/ВЫКЛ | 9. Поднять подставку ног |
| 2. Авто программы | 10. Опустить подставку ног |
| 3. Нулевая гравитация 1/2 | 11. Растягивание блока стоп |
| 4. Навигация: ВВЕРХ | 12. Пауза / Возобновление |
| 5. Подтверждение: ОК | 13. Главное меню |
| 6. Навигация: ВЛЕВО | 14. Навигация: ВПРАВО |
| 7. Навигация: ВНИЗ | 15. Складывание кресла |
| 8. Втягивание блока стоп | 16. Раскладывание кресла |

ПОРЯДОК ИСПОЛЬЗОВАНИЯ

1. Подключение питания

1 Вставьте вилку в розетку

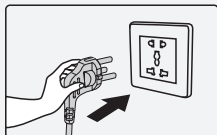

2 Вставьте вилку в разъем питания кресла

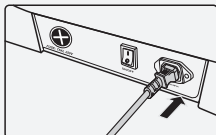

3 Нажмите «ВКЛ»
Кресло готово к работе

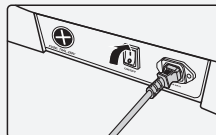







2. Начало работы

- При подключении к питанию кресло переходит в режим ожидания.



3. Начало массажа

- Нажмите кнопку питания , после чего кресло автоматически разложится в положение по умолчанию и начнет сканирование тела. Вы можете дождаться завершения сканирования или нажать кнопку  для перехода непосредственно к авто программе массажа по умолчанию.
- Для продолжения сканирования дождитесь, когда перещаемые ролики достигнут уровня плеч.
- После звукового сигнала либо нажмите  для подтверждения выбора, или кнопку навигации ВВЕРХ  или ВНИЗ  для повторной настройки уровня плеч. После этого нажмите  для подтверждения начала авто программы по умолчанию. В ином случае массаж автоматически начнется через 10 секунд без какой-либо команды.

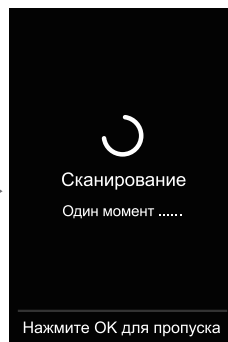
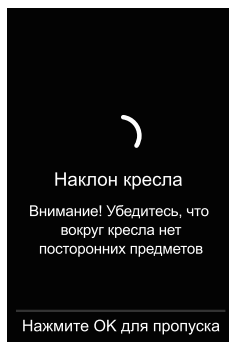
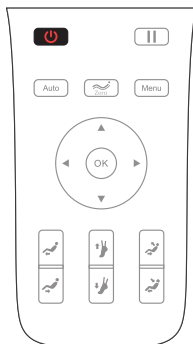

ПОРЯДОК ИСПОЛЬЗОВАНИЯ

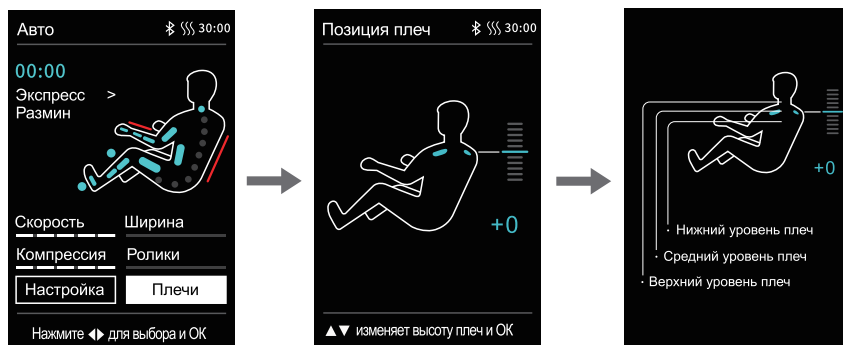

Кнопка	Описание
	Поднять массажные ролики.
	Опустить массажные ролики.

- Здесь вы можете нажать кнопку навигации ВВЕРХ ▲ или ВНИЗ ▼ для перехода в режим «Настройка» или перехода в режим «Плечи» для дальнейшей корректировки положения уровня плеч.

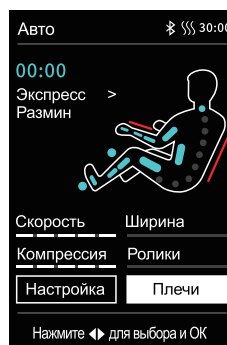

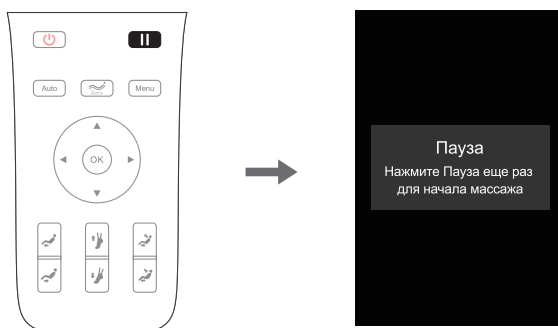

4. Пауза

- Нажмите кнопку ПАУЗА чтобы остановить массаж. Нажмите кнопку ПАУЗА еще раз, чтобы продолжить массаж с момента остановки. Если пауза длится более 20 минут, массаж будет отключен.





5. Меню

- Нажмите кнопку MENU  для перехода в главное меню выбора, как показано ниже на экране информации.
- Нажмите ВВЕРХ ▲ или ВНИЗ ▼ для выбора в главном меню. Нажмите  для подтверждения выбора. Нажмите кнопку ◀ ВЛЕВО, чтобы вернуться к предыдущему экрану информации.

6. Авто программы

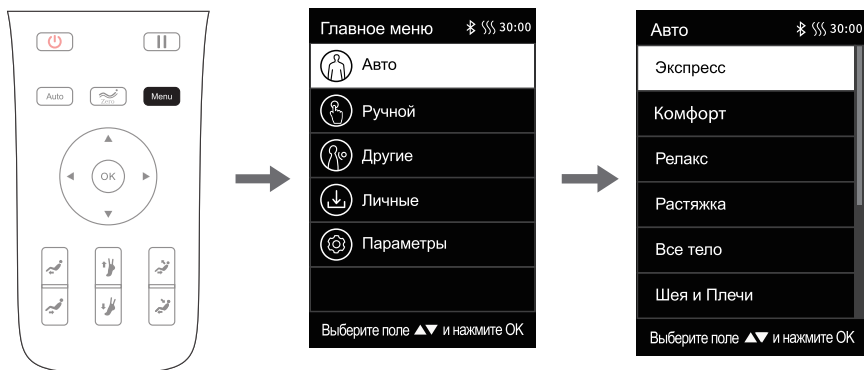
- Нажмите MENU (Меню) для входа в главное меню. Перейдите в режим «Авто» и выберите предпочтительную авто программу: «Экспресс», «Комфорт», «Релакс», «Растяжка», «Все тело», «Шея и Плечи», «Суставы», «Лимфоток», «Хиротерапия», «Офис Про», «Фитнес», «Антистресс», «Забота о спине», «Тонус мышц», «Низ тела», «Вся спина», «Поясница», «Общий аэро», «Оздоровление», «Энергичность», «Перед сном».



- Нажмите ВВЕРХ / ВНИЗ для выбора программы массажа.
- Для подтверждения нажмите .

Примечание: При выполнении авто программы статус массажа фиксируется в реальном времени.

ПОРЯДОК ИСПОЛЬЗОВАНИЯ

Функция	Описание
Экспресс	Режим быстрой работы всех массажных функций.
Комфорт	Самый омолаживающий режим массажа.
Релакс	Мягкий глубокий массаж для снятия усталости.
Растяжка	Растяжка для снятия мышечного напряжения.
Все тело	Комплексный массаж.
Шея и Плечи	Направлен на напряженные мышцы шеи и плеч.
Суставы	Массаж с фокусом на суставы тела.
Лимфоток	Массаж для улучшения кровообращения и лимфотока.
Хиротерапия	Хиропрактический массаж.
Офис Про	Снимает офисную усталость.
Фитнес	Спортивный массаж.
Антистресс	Снимает психическое напряжение.
Забота о спине	Массаж фокусированный на позвоночнике.
Тонус мышц	Снимает мышечное напряжение.
Низ тела	Снимает усталость нижней части тела.
Вся спина	Массаж всего тела и спины.
Поясница	Массаж с упором на нижнюю часть спины.
Общий Аэро	Воздушный массаж всего тела.
Оздоровление	Полноценный массаж спины.
Энергичность	Японский массаж, активирующий энергию «Ци».
Перед сном	Массаж для улучшения сна.

7. Ручной режим

- Нажмите кнопку  (Меню) для перехода в главное меню. Выберите «Ручной» режим управления видами и областью массажа.
- Нажмите **▲** ВВЕРХ или **▼** ВНИЗ для выбора функции массажа.
- Нажмите ВЛЕВО **◀** чтобы вернуться к предыдущему экрану интерфейса.

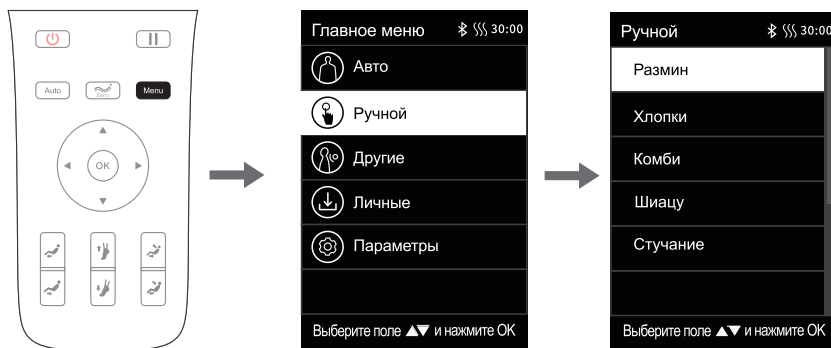

- На выбор доступно 5 видов массажа: РАЗМИН (разминание), ХЛОПКИ (похлопывание), КОМБИ (разминание + похлопывание), ШИАЦУ, СТУЧАНИЕ (постукивание).
- Для похлопывания, Шиацу и постукивания доступна регулировка ширины размещения массажных роликов.
- Для выбора вида массажа нажмите ВВЕРХ **▲** или ВНИЗ **▼**. Нажмите **OK** для подтверждения и старта режима.
- Нажмите ВЛЕВО **◀** чтобы вернуться к предыдущему экрану интерфейса.

Виды массажа	Настраиваемые параметры	
Разминание	Скорость	Доступно 5 уровней скорости. Доступно 3 уровня ширины.
Похлопывание	Скорость и Ширина	
Размин + Хлопки	Скорость	
Шиацу	Скорость и Ширина	
Постукивание	Скорость и Ширина	

8. Другие функции

- Нажмите кнопку **Menu** (Меню) для перехода в главное меню.
- Нажмите **▲ ВВЕРХ** или **▼ ВНИЗ** для выбора функции массажа «Другие».
- Нажмите кнопку **OK** для выбора интерфейса “Другие”.
- Другие функции включают: Воздушную компрессию для верхней/ нижней части тела, тепловую терапию, растирание икр.
- Нажмите **▲ ВВЕРХ** или **▼ ВНИЗ** для выбора.
Нажмите кнопку **▶ ВПРАВО** для включения или выключения функции.
- Нажмите кнопку **OK** для подтверждения и старта.
- Нажмите кнопку **◀** для возврата в предыдущее меню.

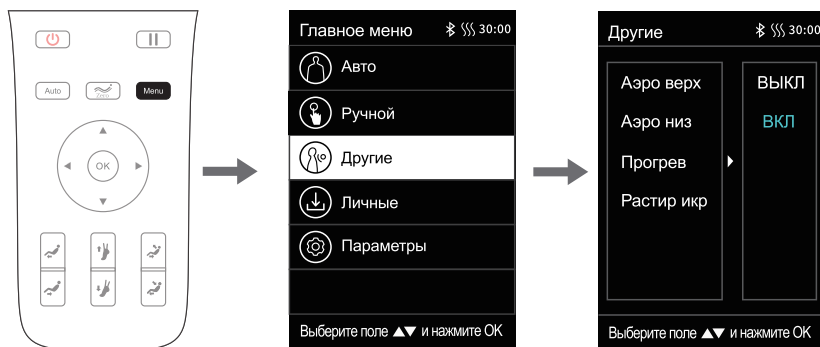

1. Другие функции: Аэро верх

- Воздушная компрессия для верхней части тела: Руки, плечи и поясница.
- Нажмите ▲ ВВЕРХ или ▼ ВНИЗ для выбора функции “Аэро верх”.
Нажмите кнопку ► ВПРАВО для включения или выключения функции.
- Нажмите кнопку (OK) для подтверждения и старта.
- Нажмите кнопку ◀ для возврата в предыдущее меню.

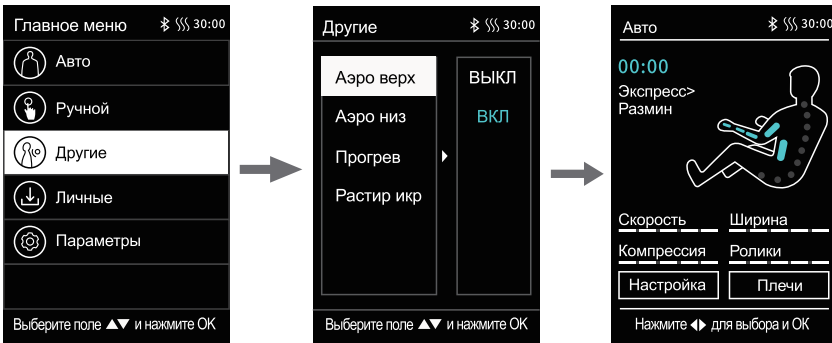

2. Другие функции: Аэро низ

- Воздушная компрессия для нижней части тела: Бедра, икры и стопы.
- Нажмите ▲ ВВЕРХ или ▼ ВНИЗ для выбора функции “Аэро низ”.
Нажмите кнопку ► ВПРАВО для включения или выключения функции.
- Нажмите кнопку (OK) для подтверждения и старта.
- Нажмите кнопку ◀ для возврата в предыдущее меню.

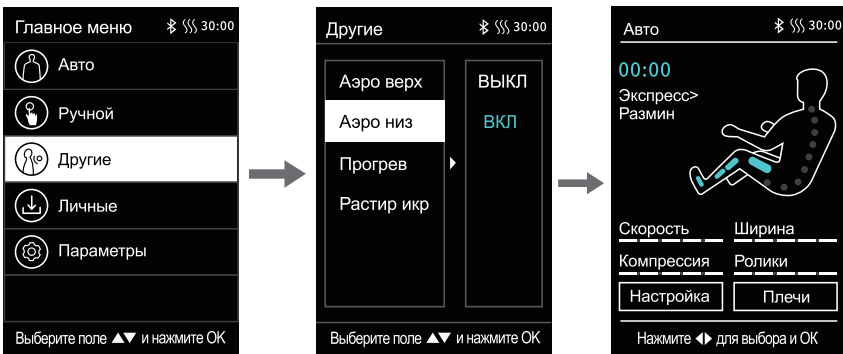

3. Другие функции: Прогрев

- Тепловая терапия для: поясницы и рук.
- Нажмите ▲ ВВЕРХ или ▼ ВНИЗ для выбора функции “Прогрев”.
Нажмите кнопку ► ВПРАВО для включения или выключения функции.
- Нажмите кнопку (OK) для подтверждения и старта.
- Тепловая терапия будет активирована в течение 3 минут.
- Нажмите кнопку ◀ для возврата в предыдущее меню.

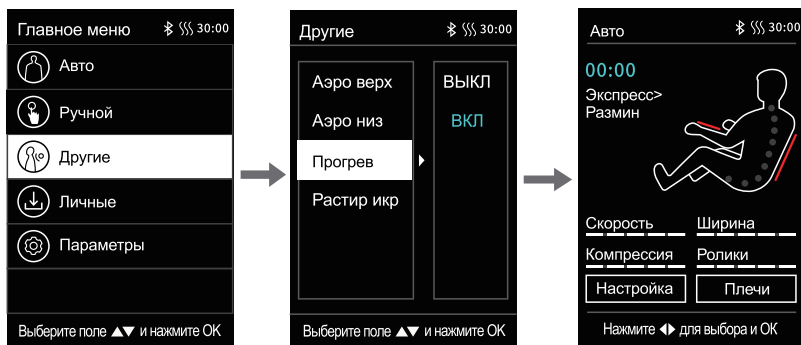

4. Другие функции: Растир икр

- Растирающий массаж икр: включение и выключение.
- Нажмите ▲ ВВЕРХ или ▼ ВНИЗ для выбора функции “Растир икр”.
Нажмите кнопку ► ВПРАВО для включения или выключения функции.
- Нажмите кнопку (OK) для подтверждения и старта.
- Нажмите кнопку ◀ для возврата в предыдущее меню.

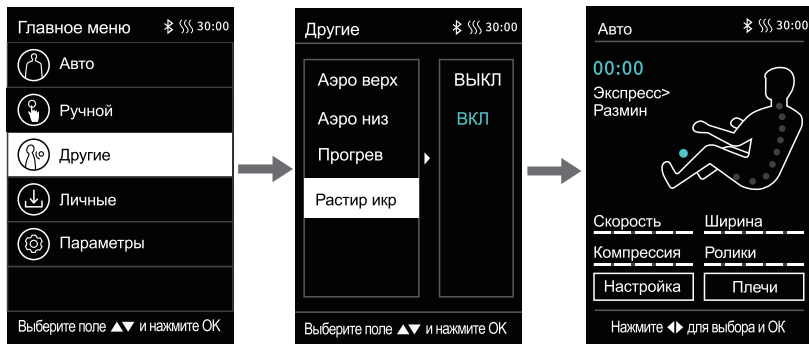

9. Личные

- Нажмите кнопку **Menu** (Меню) для перехода в главное меню.
- Нажмите **▲ ВВЕРХ** или **▼ ВНИЗ** для перехода к функции массажа «Личные».
- Нажмите кнопку **OK** для выбора интерфейса «Личные».
- Выбор : Запоминает текущий режим массажа, установки и другие функции.
- Отмена : Для возврата к предыдущему интерфейсу.
- Запомнить : Активирует сохраненные режимы: M1, M2, M3, M4 и M5.
- Возврат : После запоминания или выбора личных настроек, кресло переходит в выбранный режим массажа, с сохраненными параметрами.
- Нажмите **▲ ВВЕРХ** или **▼ ВНИЗ** для выбора: Запомнить или Выбор.
- Нажмите кнопку **OK** для подтверждения и старта.

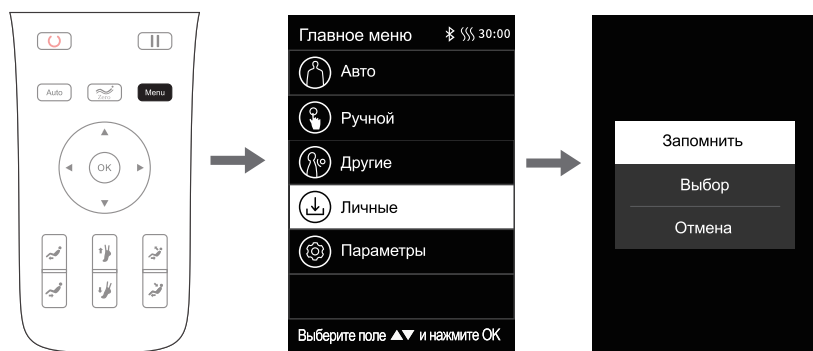

ПОРЯДОК ИСПОЛЬЗОВАНИЯ

1. Личные: Запомнить (активация ранее сохраненного режима)

- Нажмите ▲ ВВЕРХ или ▼ ВНИЗ для выбора функции “Запомнить”.
- Нажмите ▲ ВВЕРХ или ▼ ВНИЗ для выбора режима : M1, M2, M3, M4, M5 чтобы активировать ранее сохраненный режим.
- Нажмите кнопку **OK** для подтверждения выбранного массажа.
- Нажмите ◀ ВЛЕВО для возврата в предыдущее меню.

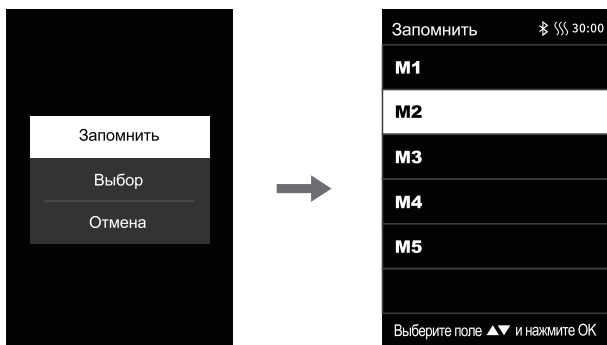





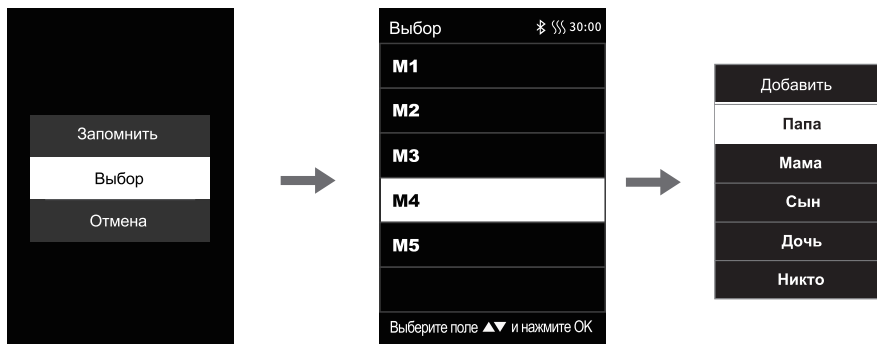





2. Личные: Выбор (сохранение или отмена режима массажа)

- Нажмите ▲ ВВЕРХ или ▼ ВНИЗ для выбора функции “Выбор”.
- Нажмите ▲ ВВЕРХ или ▼ ВНИЗ для выбора режима : M1, M2, M3, M4, M5 чтобы сохранить установленные используемые параметры. **Примечание:** Вы можете добавить имя режима, выбрав из списка: Папа, Мама, Сын и т. д.
- Нажмите кнопку **OK** для сохранения параметров массажа.
- Нажмите ◀ ВЛЕВО для возврата в предыдущее меню.



10. Параметры

- Нажмите кнопку  (Меню) для перехода в главное меню.
- Нажмите  ВВЕРХ или  ВНИЗ для перехода к функции «Параметры».
- Нажмите кнопку  для выбора интерфейса «Параметры».
- Нажмите  ВВЕРХ или  ВНИЗ для перехода к к одной из функций: Язык, Bluetooth, ID код.
- Нажмите кнопку , и затем  ВВЕРХ или  ВНИЗ для выбора «ВКЛ/ВЫКЛ».
- Нажмите кнопку  для возврата в предыдущее меню.

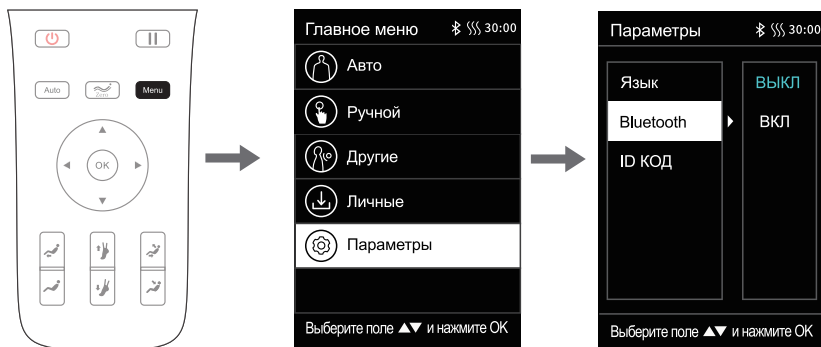

ПОРЯДОК ИСПОЛЬЗОВАНИЯ

1. Параметры: Язык

- Нажмите ▲ ВВЕРХ или ▼ ВНИЗ и выберите функцию: Язык
- Нажмите кнопку ► ВПРАВО, и затем ▲ ВВЕРХ или ▼ ВНИЗ для выбора «Русский/English».
- Нажмите кнопку ◀ для возврата в предыдущее меню.

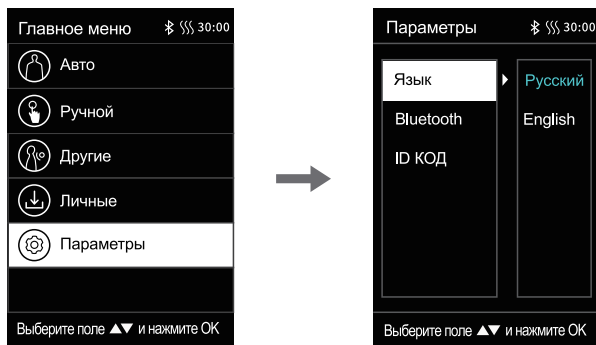

2. Параметры: Bluetooth

- Нажмите ▲ ВВЕРХ или ▼ ВНИЗ и выберите функцию: Bluetooth
- Нажмите кнопку ► ВПРАВО, и затем ▲ ВВЕРХ или ▼ ВНИЗ для выбора «ВКЛ/ВЫКЛ».
- Нажмите кнопку ◀ для возврата в предыдущее меню.

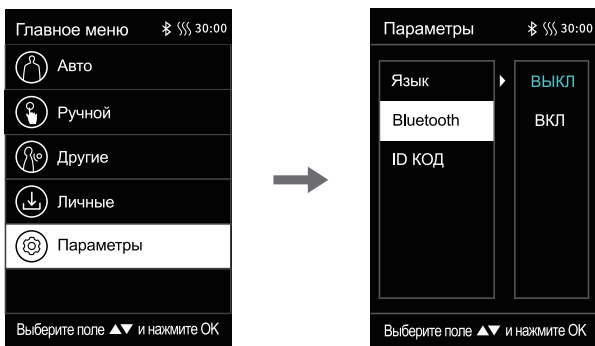

- Включите Bluetooth на своем мобильном телефоне или ПК.
- Найдите «ТТ-01», для соединения с массажным креслом.

3. Параметры: ID Код

- Нажмите ▲ ВВЕРХ или ▼ ВНИЗ и выберите функцию: ID Код
- Нажмите кнопку ► ВПРАВО, и затем ▲ ВВЕРХ или ▼ ВНИЗ для проверки номер оборудования массажного кресла.
- Нажмите кнопку ◀ для возврата в предыдущее меню.

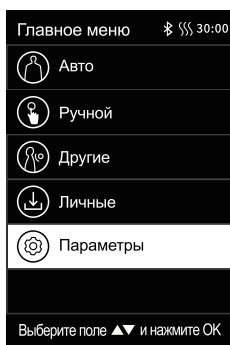

11. Настройка Массажных Функций

- Нажмите кнопку ◀ ВЛЕВО или ▶ ВПРАВО для выбора режима “Настройка”.
- Нажмите кнопку (OK) для перехода в интерфейс “Настройка”.
- Настройка: 7 настраиваемых массажных функций включают, “Скорость массажа, Зона массажа, Ширина массажа, Сила компрессии, Скорость роликов стопы и Таймер”.
- Нажмите ▲ ВВЕРХ или ▼ ВНИЗ для выбора желаемой регулировку массажных функций.
- Нажмите кнопку ▶ ВПРАВО, чтобы выбрать интерфейс уровней массажа. (Уровни с 1 по 5).
- Нажмите кнопку (OK) для подтверждения.
- Нажмите кнопку ◀ ВЛЕВО, чтобы вернуться к предыдущему интерфейсу.

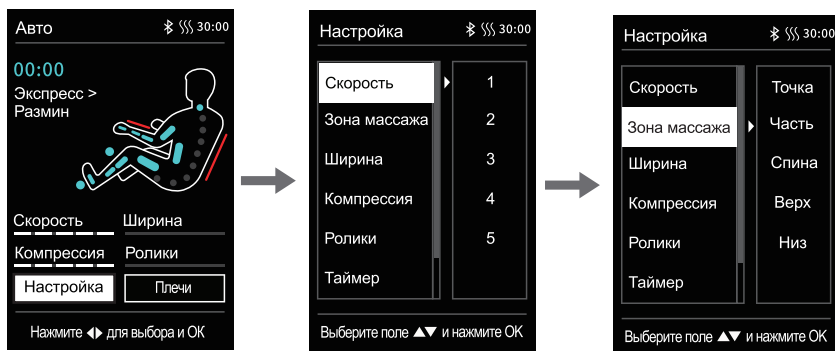



Функция	Описание
Скорость	5 регулируемых уровней скорости
Зона массажа	5 режимов зоны массажа: <ul style="list-style-type: none"> • Фиксированная точка: массаж на месте • Часть: массаж вперед и назад в зоне малого радиуса действия. • Вся спина: массаж всей спины назад и вперед. • Верхняя часть спины: массаж верхней части спины вперед и назад. • Нижняя часть спины: массаж всей спины назад и вперед.
Ширина	3 регулируемых уровня ширины
Сила компрессии	3 регулируемых уровня интенсивности
Скорость роликов	4 режима: уровень 1-3 (включая ВЫКЛ.)
Таймер массажа	4 режима: +10 мин, +5 мин, -5 мин, -10 мин

ПОРЯДОК ИСПОЛЬЗОВАНИЯ

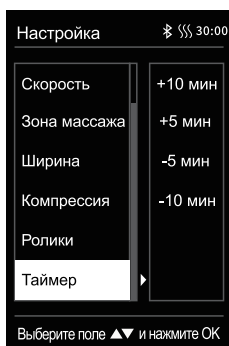



Примечание:

- В соответствии с оставшимся временем массажа, когда отображаемое время не достаточно для сложения и вычитания определенного времени, операция не будет отображаться на дисплее. (Установленный верхний предел времени сеанса: 40 мин). Например: если время на дисплее 5 мин, -10 мин и - 5 мин не отображается (на дисплее будет отображаться только +10 мин и +5 мин).
- Интенсивность компрессионного массажа можно использовать только при активированной функции компрессии или автоматической программы. (Для получения дополнительной информации о том, как включить функцию компрессии, см. «Страница 15»).



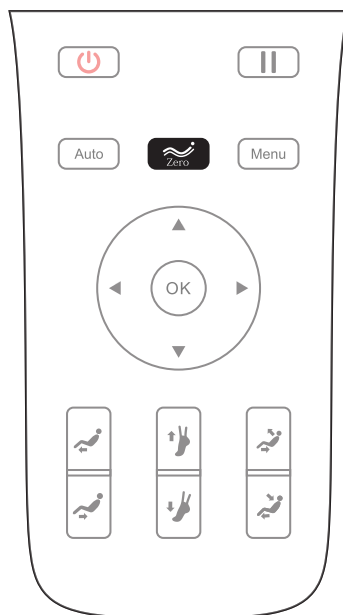



12. Нулевая гравитация (Zero Gravity)

- Нажмите кнопку  Zero gravity для регулировки наклона кресла. Выберите предпочтительный наклон в соответствии с вашими требованиями.
- Вы можете выбрать разные положения наклона по своему усмотрению:
 Нажмите один раз: Уровень 1;
 Дважды нажмите: Уровень 2;
 Нажмите трижды: Уровень 3;
 Нажмите четвертый раз: Чтобы вернуться в вертикальное положение.



Кнопка	Описание
	Нажмите, чтобы автоматически отрегулировать уровень невесомости кресла. 3 Режима (включая режим ВЫКЛ).

Настройка угла наклона

Кнопка	Описание
	Подъем подставки для ног: нажмите и удерживайте кнопку, чтобы поднять подставку, отпустите, чтобы остановить перемещение.
	Опускание подставки для ног: нажмите и удерживайте кнопку для перемещения подставки вниз, отпустите, чтобы остановить.
	Втягивание блока стоп: нажмите и удерживайте кнопку, чтобы втянуть блок, отпустите, чтобы остановить перемещение.
	Удлинение блока стоп: нажмите и удерживайте кнопку, чтобы выдвинуть блок, отпустите, чтобы остановить перемещение.
	Вертикальное положение: нажмите и удерживайте кнопку, чтобы спинка кресла и подставка ног возвратились в исходное положение. Это автоматически изменит длину стопы.
	Разложенное положение: нажмите и удерживайте кнопку, чтобы полностью откинуться назад.

Активация голосового управления

Функция	Описание
	Голосовое управление. Нажмите для активации функции голосового управления массажным креслом.

ГОЛОСОВОЕ УПРАВЛЕНИЕ



- Когда массажное кресло находится в режиме ожидания, скажите «Хай, ОТО, ОТО» или нажмите кнопку голосового управления на подлокотнике, чтобы запустить функцию голосового управления.
- Нажмите и удерживайте  для активации голосового управления в течение 3 секунд, чтобы отключить данную функцию.
- После активации голосового управления используйте команды, указанные в таблице ниже.
- Массажное кресло выполнит команду в течение 6 секунд.
- Если команда произнесена невнятно или неправильно, кресло ее не выполнит.
- Если в течение 6 секунд не будет новой команды, функция голосового управления отключается автоматически.

Меню голосового управления

Начальная команда: “Hi ОТО, ОТО” [Привет ОТО, ОТО] Ответ: I am here

S/N	Голосовая команда	Перевод команды	Ответ кресла
1	Start Massage	Начать массаж	Ok, massage starts
2	Stop Massage	Остановить массаж	Ok, massage stops
3	Comfort-Massage	Комфортный массаж	Ok, comfort-massage starts
4	Relax-Massage	Релакс	Ok, relax-massage starts
5	Stretch-Massage	Растяжка	Ok, stretch-massage starts
6	Full-body Massage	Массаж всего тела	Ok, full-body massage starts
7	Neck & Shoulder Massage	Массаж шеи и плеч	Ok, neck & shoulder massage starts
8	Back & Hip Massage	Массаж спины и бедер	Ok, back & hip massage starts
9	Set Massage Range	Выбрать область массажа	Ok, set massage range
10	Change Massage stroke	Изменить вид массажа	Ok, change massage stroke
11	Move Up	Вверх	Ok, move rollers up
12	Move Down	Вниз	Ok, move rollers down
13	Air Massage	Аэро массаж	Ok, air massage starts
14	Stop Air Massage	Остановить аэро массаж	Ok, air massage stops
15	Backrest Up	Поднять подставку для ног	Ok, backrest up
16	Backrest Down	Опустить подставку для ног	Ok, backrest down
17	Stop Adjustment	Остановить настройки	Ok, adjustment stops

ПОСЛЕ ИСПОЛЬЗОВАНИЯ

- Когда сеанс массажа закончится, кресло не вернется в исходное положение. Нажмите  для возвращения в исходное положение.
- Если вы нажмете  во время массажа, все функции остановятся и кресло вернется в исходное положение.
- Чтобы отключить питание массажного кресла, следуйте приведенной ниже схеме.

1 Выключите переключатель

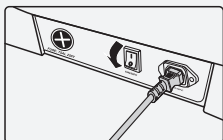

2 Отсоедините штекер из гнезда

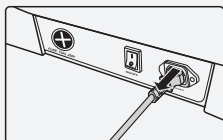

3 Отсоедините вилку из розетки

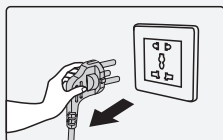

СБОРКА И УСТАНОВКА

Распакуйте массажное кресло

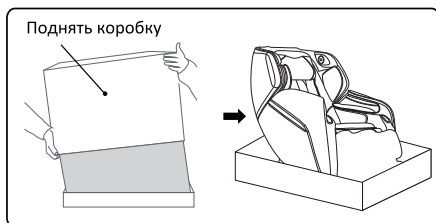

- Освободите кресло от картонной упаковки.
- Прикрепите подголовник и накидку на спинку.
- Достаньте подставку для ног и снимите защитную упаковку.

Установка подставки для ног

- Соедините воздушные трубки и выходной разъем подставки ног с трубками и проводами кресла. Отрежьте скрепляющую стяжку и подведите трубки соединения подставки для ног к неподвижной оси кресла (Рис. 1).
- Вставьте круглые трубки подставки в пазы на кресле (Рис. 2).
- Защелкните крепление подставки, чтобы зафиксировать трубки (Рис. 3).
- Закрепите подставку к креслу при помощи болтов М4 с каждой стороны (Рис. 4).
- Опустите подставку ног вниз, убедитесь, что соединение произведено верно и нет никаких заломов и неровностей. На этом установка закончена.

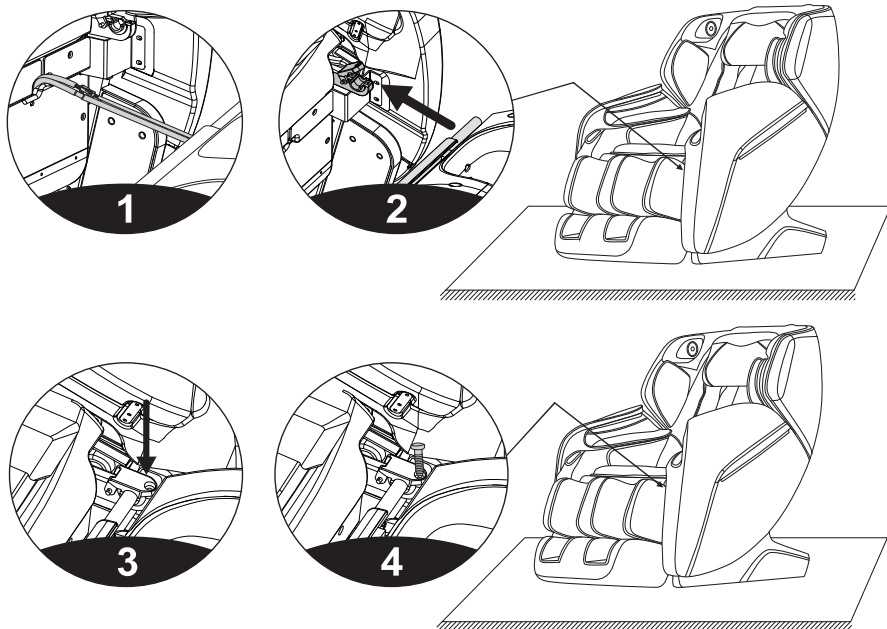

Крепление подголовника и накидки на спинку

- Данные опции предназначены для того, чтобы добавить массажу комфорт. Их использование индивидуально для пользователя и рекомендуется для снижения интенсивности массажа.
- Подголовник крепится на «липучке», накидка при помощи застежки-«молнии».

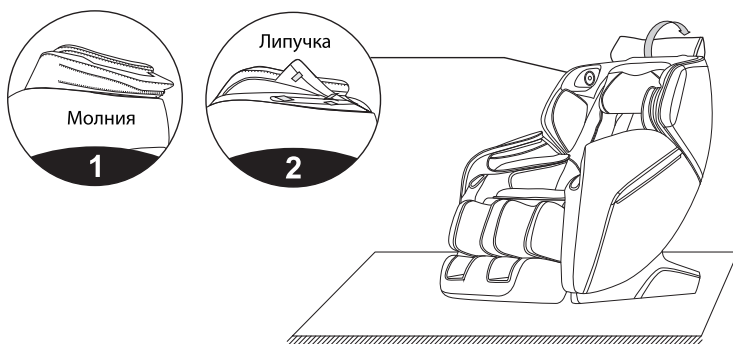

Защита для пола

- Чтобы защитить покрытие пола, рекомендуется размещать кресло на паласе или коврике.

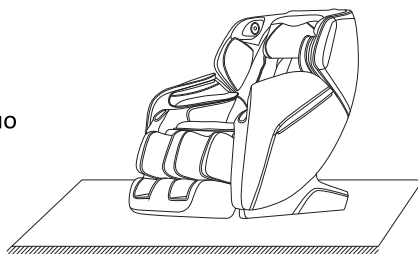

- Для перемещения кресла отсоедините провод питания и наклоните спинку под углом 45°. Центр тяжести при этом сместится на колеса.
- Переместите кресло вперед или назад и осторожно опустите на пол.

Внимание:

Колесики массажного кресла подходят только для перемещения на короткие расстояния. Для перемещения на большие расстояния используйте другие подъемные средства.

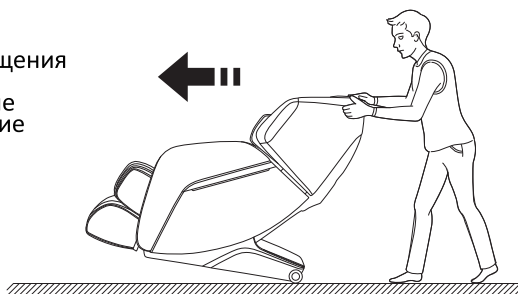

УХОД И ОБСЛУЖИВАНИЕ

Чистка

- Не используйте для чистки массажного кресла металлическую губку, абразивные чистящие средства или агрессивные жидкости - такие, как бензин или ацетон.
- Перед чисткой обязательно вытащите вилку из розетки питания.
- Очистите кресло, пульт управления и шнур питания влажной тканью, слегка смоченной в воде. После чистки насухо вытерите кресло сухой тканью.
- Не используйте моющие средства.

Хранение

- Отключите вилку из розетки питания.
- Храните кресло в сухом и прохладном месте вдали от прямых солнечных лучей.
- Не кладите на массажное кресло тяжелые предметы.

УСТРАНЕНИЕ ПРОБЛЕМ

Если вы столкнулись в проблемой при использовании кресла, попробуйте решить её предложенными ниже способами. Если этого сделать не удалось, обратитесь в Сервисный центр ОТО для получения консультации.

Проблема	Возможная причина	Решение
Кресло не работает	Шнур питания подключен не правильно	Подключите шнур питания к креслу и убедитесь, что вилка надежно вставлена в розетку.
	Кресло завершило заданный таймером цикл массажа и перешло в режим ожидания	Нажмите  для начала нового сеанса массажа.
	Кресло чрезмерно перегружено	Уменьшите нагрузку и перезапустите кресло
	Сгорел блок питания	Свяжитесь с Сервисным центром ОТО
Перегрев	Массажное кресло использовалось слишком долго	Выключите кресло и дайте ему остыть, прежде чем начать массаж.
Механические звуки	Звуки издает массажный механизм кресла, в том числе и воздушный клапан	Это нормальное явление и оно не может считаться признаком неисправности.

СПЕЦИФИКАЦИЯ

Наименование	ОТО ТИТАН
Модель	ТТ-01
Тип	Массажное кресло
Напряжение питания	220 - 240 Вт, 50/60 Гц
Мощность	120 Вт
Габаритные размеры (Д x Ш x В)	Упаковка: 145 x 81 x 112 см Сложенное: 155 x 76.5 x 115 см Разложенное: 190 x 76.5 x 104 см
Таймер	20 минут
Вес Нетто / Брутто	102 кг / 117 кг
Стандарт безопасности	EAC

Производитель: ОТО Wellness Pte. Ltd.

Адрес: Blk 625 Aljunied Road, Aljunied Industrial Complex #-04-01,
Singapore 389836



Предприятие изготовителя: ОТО Bodycare Pte Ltd.

Адрес: #18, Longshan South Road, Xiamen, 361009, Китай

Импортер: ООО «Эксперт»

Адрес: 115432, Москва, ул. Верхняя Красносельская, д.11А, корп.1, эт/пом/ком 3/1/15

Телефон: 8(495)134-05-26

e-mail: oooexpert@outlook.com

Организация принятия претензий: ООО «Технологии Здоровья «Релакса»

Адрес: 140002, РФ, Московская обл., Люберцы, ул. Колхозная, д. 19А, пом. II

Телефон: 8(800)333-00-51

e-mail: service@relaxa.ru

OTO

www.otobodycare.ru